

## Lichtblicke unterm Dach

Mehr Wohnkomfort mit Roto Dachfenstern



## Lassen Sie den Himmel herein

### Schaffen Sie wertvollen Wohnraum unterm Dach

Für Gesundheit und Wohlbefinden brauchen Sie viel Sonne und frische Luft. Mit hochwertigen, funktionalen Dachfenstern von Roto ist es einfach, die Natur hereinzulassen. So wird Ihr Dachgeschoss zur behaglichen Sonneninsel und zum wertvollsten Wohnraum im ganzen Haus. Voraussetzungen für den Spaß am Dachfenster sind einfache Bedienung, dauerhafte Qualität, ausgereifte Schutzvorrichtungen und höchste Sicherheit. All das finden Sie bei Roto in Vollendung.

90% des Tages  
verbringen viele von uns in  
geschlossenen Räumen.

#### **Warm, kalt, nass.**

Mal soll die Sonne rein, mal muss die Wärme draußen bleiben. Sie wollen frische Luft, aber absolute Sicherheit gegen Regen, Schnee und Sturm.

All das muss ganz einfach zu bedienen sein. Fenster und Zubehör von Roto machen's möglich.

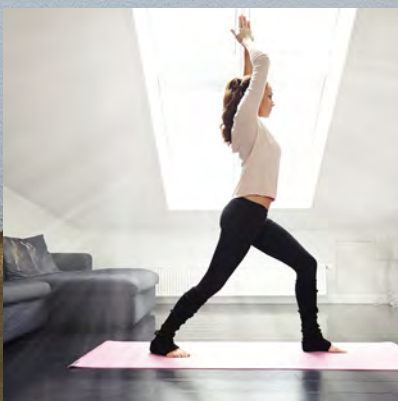

Mit **50.000 Lux** strahlt uns die Sonne an. Typische Wohnraumbelichtung bringt es gerade einmal auf knapp 200 Lux. Ab 1.000 Lux steigt das Wohlbefinden.

Ein Dachfenster lässt etwa **2x** so viel Licht herein, wie ein gleich großes Fassadenfenster. Und wer sagt, dass es bei nur einem Dachfenster bleiben muss?



Die Roto Frank AG mit Stammsitz in Leinfelden-Echterdingen bei Stuttgart ist eine deutsche Unternehmensgruppe. Roto ist solide groß geworden – organisch, beständig. Mehr dazu auf S. 23.

## Ganz schön smart

### Automatisch mehr Lebensqualität

Sie können sie nicht sehen – aber erleben. Die intelligente Technik des vollautomatischen Klapp-Schwingfensters RotoComfort i8. Der Antrieb ist unsichtbar im Rahmen integriert und wer das i8 erst einmal intuitiv bedient hat, möchte es nicht mehr missen. So komfortabel war es noch nie, innerhalb von Sekunden die Natur ins Haus zu lassen. Auch im geschlossenen Zustand setzt das i8 Maßstäbe: Top Design, „german made“ Qualität, große Glasflächen und enorme Kopffreiheit durch die oben liegende Schwingachse. Sie werden es lieben.



#### Komfort auf Knopfdruck

Steuern Sie das i8 bequem und von überall. Stilsicher mit dem Smartphone oder Tablet, alternativ per im Rahmen integrierten Taster, Handsender oder Wandschalter. In jedem Fall öffnet und schließt es vollautomatisch, sicher und höchst komfortabel.

- Unsichtbar im Rahmen integrierte Antriebstechnik.
- Die hochwertige Isolierverglasung schützt vor Lärm und Hitze im Sommer und spart Heizkosten im Winter.
- Niedrigenergie-Verglasung auf Wunsch
- Ruhiges Gewissen inklusive – schließt beim ersten Regentropfen automatisch.
- Sichere und dichte 4fach-Verriegelung
- Gutes Klima und tolle Optik für Ihr Dachgeschoss dank umfangreichem Zubehör.
- Zubehör ist separat zu bestellen





## Fühlen Sie die Sterne

### Stellen Sie sich vor, Ihr Dach wäre weg

Das Panorama-Dachfenster Azuro eröffnet mit seinem beeindruckenden Format völlig neue Perspektiven unter dem Dach. Auf Knopfdruck gleiten die Fensterflügel elegant zur Seite und machen aus Ihrem Dach eine richtige Loggia. Machen Sie drinnen zu draußen, ganz wie Sie gerade Lust haben.



#### **Das Roto Azuro – Ihr privates Stück Himmel**

Wohnen mit Atelier-Flair: Mit dem Azuro wird die Dachwohnung auf Knopfdruck zum Sonnendeck. Erleben Sie die rahmenlose Freiheit durch patentierte automatische Stapeltechnik für die Fensterflügel. Damit nichts mehr zwischen Ihnen und den Sternen steht.

- Öffnungsfläche 2,60 m x 1,70 m
- Dauerhaft ungetrübtes Vergnügen dank einfacher Reinigung der einzeln aushängbaren Flügel.
- Die hochwertige Isolierverglasung schützt vor Lärm und Hitze im Sommer und spart Heizkosten im Winter.
- Niedrigenergie-Verglasung auf Wunsch
- Ruhiges Gewissen inklusive – schließt beim ersten Regentropfen automatisch.
- Hitzefrei für Ihr Dachgeschoss dank Außenmarkise und Faltstores in vielen Farben.



## So individuell wie Sie selbst Roto Dachfenster passen immer

Egal was Sie für Ideen zum Dachausbau haben, ganz gleich wie kompliziert die Renovierungsaufgabe auch ist – Roto hat die Lösung. Machen Sie einfach mehr aus Ihrem Dachgeschoss. Mehr Licht, mehr Raum, mehr Architektur. Greifen Sie dazu auf unser umfangreiches Portfolio ausgereifter und praktischer Produktlösungen zurück.

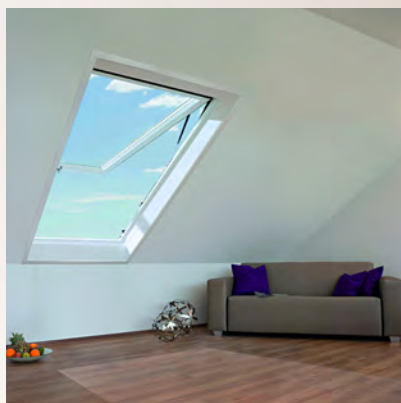

Entdecken Sie weitere Ansichten online in unserer Foto-Slideshow. [www.rotodachfenster.de/erleben](http://www.rotodachfenster.de/erleben)

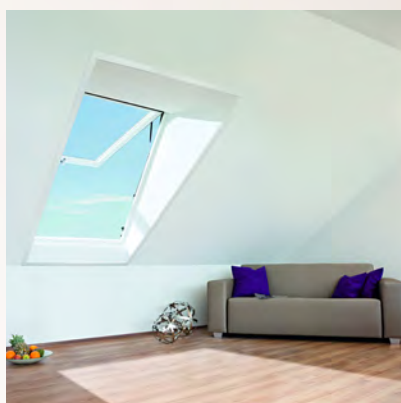

### Mehr Platz ohne Genehmigung

Mit dem Roto Aufkeilrahmen schaffen Sie auf clevere Weise und ohne viel Aufwand deutlich mehr Raum.

- Im Gegensatz zu Dachgauben in der Regel keine Genehmigung notwendig (Anfrage beim Bau-rechtsamt ist zu empfehlen).
- Viel Raumgewinn für wenig Geld.
- Ideal bei kleinen Räumen und flacheren Dächern.

### Kreativer Mehrfacheinbau

Richtig viel Licht, Luft, Weite und freie Ausblicke realisieren Sie mit dem auch architektonisch spannenden Mehrfacheinbau.

- Nahezu unbegrenzte Kombina-tionsmöglichkeiten.
- Designo Dachfenster sind als Einzel-, Zwillings- oder Drillingseinbau erhältlich.
- Stoß-an-Stoß Konstruktion für schmale Abstände.

### Dachfenster nach Maß

Die große Freiheit bei Modernisierung und Umgestaltung des Dachraums.

- Macht aus einer kleinen Dachluke ein großzügiges Einzel-, Zwillings- oder Drillingfenster.
- Maßgefertigte Komfortlösung, exakt auf Ihre Wünsche abge-stimmt: für den individuellen Wohnkomfort.





### **Wohn-Fassadenanschlussfenster**

Viel Licht und architektonisch reizvolle Akzente: Der Designo Fassadenanschluss, ein Kombinationselement für Roto Dachfenster, macht es möglich. Das Anschlussfenster sorgt nicht nur für mehr Helligkeit im Dachraum, sondern schafft gestalterische Spielräume.

## Für ein rundum gutes Gewissen Wohngesund und energieeffizient

Wer heute ein Dachgeschoss ausbaut oder modernisiert, möchte gesunden und energiesparenden Wohnraum schaffen. Roto Dachfenster sind konstruktiv besonders wärmegeklämt, schadstoffarm und erzielen ein gesundes Raumklima. Unsere blueTec-Verglasungen gehen noch einen Schritt weiter: Sie erfüllen hohe Energiestandards. Und für himmlische Ruhe sorgt die optionale Schallschutzverglasung.

**0,80 W/m<sup>2</sup>K**

beträgt der U<sub>w</sub>-Wert der Roto  
blueTec Plus Verglasungen.



### **Wohngesund mit dem Sentinel Haus Konzept**

Um wertvolle und teure Heizenergie zu sparen und Bauschäden zu verhindern, werden Gebäude heute immer dichter gebaut. Eingebrachte Schadstoffe reichern sich dadurch in der Raumluft an. Die richtige Auswahl von schadstoffarmen Baustoffen und Bauelementen verhindert dies. Roto Dachfenster erfüllen diese Kriterien und sorgen für einen kontrollierten Luftaustausch, auf Wunsch auch automatisch. Sentinel geprüfte Produkte sind das Designo i8, R8 H/K, R7 K und R6 H/K.



### **Wirtschaftlich durch Energieeffizienz**

In Zeiten wachsender Energiekosten und bewussten Umweltschutzes kommt es auch beim Neubau oder der Modernisierung eines Hauses auf eine gute Energiebilanz an. Nicht nur fürs eigene Gewissen, sondern dank umfangreicher Förderprogramme auch für den Geldbeutel. Roto Produkte mit der Roto blueLine Plus Verglasung sind mit bis zu 0,80 W/m<sup>2</sup>K extrem energieeffizient. Energiesparfenster von Roto entsprechen dem EnEv-Standard, sind KfW-förderfähig und sogar Passivhaus-tauglich.



## Roto Technik – übersichtlich, einfach, genial

### Clevere Konstruktion auf einen Blick

Dachfenster ist nicht gleich Dachfenster. Der Unterschied liegt oft im technischen Detail. Roto steht für besonders ausgeklügelte, bewährte und sichere Lösungen „german made“. Damit die Handhabung für den Endkunden genauso sicher und einfach ist, wie der Einbau für den Handwerker.



#### **Klapp-Schwingfenster (Designo R8, i8)**

Durch die ganz oben, verdeckt im Rahmen liegende Schwingachse genießen Sie absolut ungetrübte Ausblicke, bequemstes Lüften und Pflegen bei maximaler Kopf- und Bewegungsfreiheit – das ist Dachfenstertechnik in höchster Vollendung. Optional sogar voll-automatisch (Designo i8).

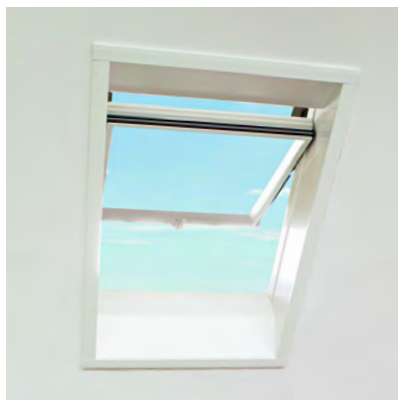

#### **Hochschwingfenster (Designo R7)**

Schöne Ausblicke genießt man am liebsten aufrecht. Die Hoch-Schwingtechnik mit der Schwingachse im oberen Fensterdrittel sorgt im Gegensatz zu herkömmlichen Schwingfenstern für ein deutliches Plus an Bewegungsfreiheit und Komfort.



#### **Schwingfenster (Designo R6)**

Klassische Schwingfenster mit der Schwingachse in Fenstermitte, in vielen Varianten zur Erfüllung persönlicher Wohnträume. Unterschiedliche Antriebe und Steuerungen stehen für von Hand schwer erreichbare Einsatzbereiche zur Verfügung.

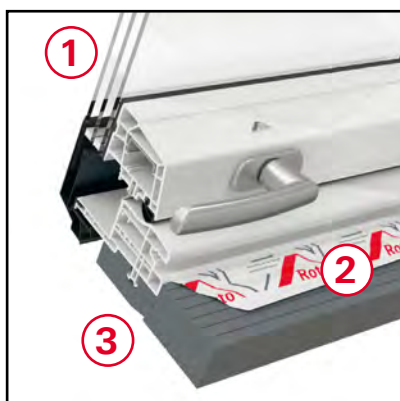

#### **Konstruktive Wärmedämmung für minimalen Energieverlust und wunderbares Raumklima**

- 1** Roto blueTec Plus 3fach Sicherheits- und Wärmedämm-Isolierverglasung mit Anti-Tau Beschichtung und Schallschutz.
- 2** Werkseitig vormontierter Folienanschluss.
- 3** 2teiliger, serienmäßig eingebauter Wärmedämmblock.

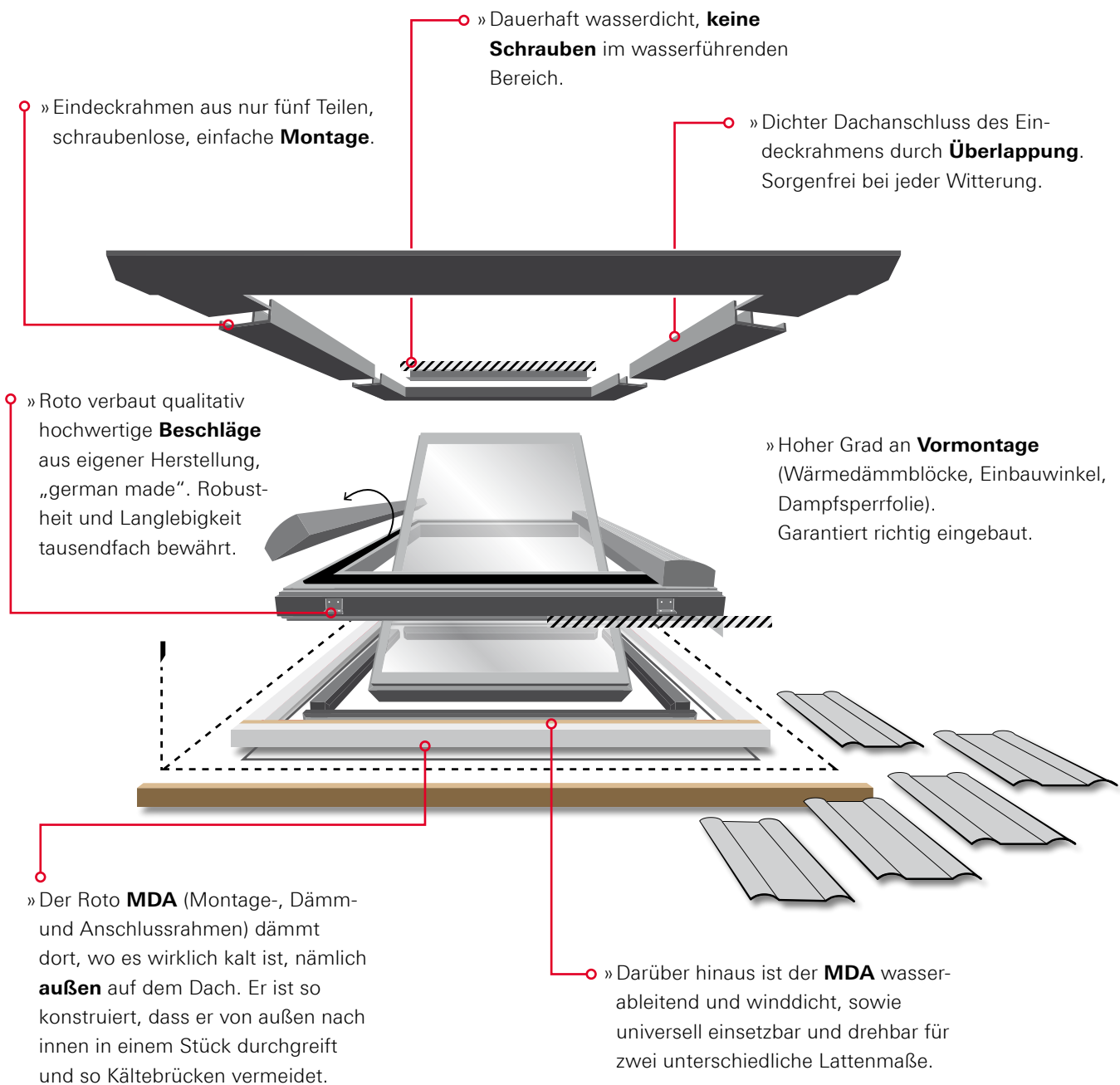

### MDA als optimale Lösung bei Aufdachdämmungen

Beim weitaus überwiegenden Teil der Dachsanierungen kommen heute Aufdachdämmsysteme zum Einsatz, die die besten energetischen Werte aufweisen. Roto Dachfenster sind aufgrund des stabilen **MDA** eine hervorragende Lösung für diesen Einsatzbereich.



Unser Einbauvideo für Sie online zum Anschauen.

# Unsere Produkte im Überblick

## Highlights für Ihren Dachausbau

Auf dieser Doppelseite sehen Sie die grundlegenden Dachfenster-Baureihen von Roto. Sie unterscheiden sich vor allem in der Lage der Schwingachse und der damit verbundenen Aussicht und Bedienung, aber auch im Design. Hier findet jeder das passende Dachfenster.



**Azuro**  
Panorama-Dachfenster

Unser Panorama-Dachfenster Azuro eröffnet mit seinem beeindruckenden Format von 2,60 x 1,70 m völlig neue Perspektiven unter dem Dach. Auf Knopfdruck gleiten die Fensterflügel elegant zwischen Dach und Sparren und geben die gesamte Fensterfläche frei. Dadurch wird Ihr Dachgeschosszimmer zur Loggia. Eine besonders anspruchsvolle Lösung überall dort, wo es um hochwertigen Wohnraum unterm Dach geht.

Komfort-Öffnung zur Seite		
Ausführung der Profile: in Holz 		
Holz-Dekore: <input type="radio"/>		
Bedienung: <ul style="list-style-type: none"> <li>■ Elektrisch Schalter</li> <li>■ Elektrisch Funk (opt.)</li> <li>■ Elektrisch Smartphone/Tablet (opt.)</li> </ul>		
EnEV Standard	KfW Förderfähig	Passiv Haus tauglich
✓	✓	•



**Designo WDC RotoComfort i8**  
vollautomat. Klapp-Schwingfenster



Eine wegweisende Neuentwicklung in Sachen Wohn- und Bedienkomfort. Der Antrieb ist unsichtbar integriert und öffnet das Fenster weitaus schneller, als das bei herkömmlichen elektrisch betriebenen Dachfenstern der Fall ist. Für die Bedienung haben Sie die freie Wahl zwischen Schalter, Handsender oder einfach mit Ihrem Smartphone oder Tablet – perfekter Wohnkomfort auf Knopfdruck.

Schwingachse oben		
Ausführung der Profile: in Kunststoff 		
Holz-Dekore: <input checked="" type="checkbox"/>		
Bedienung: <ul style="list-style-type: none"> <li>■ Elektrisch Schalter</li> <li>■ Elektrisch Funk (opt.)</li> <li>■ Elektrisch Smartphone/Tablet (opt.)</li> </ul>		
EnEV Standard	KfW Förderfähig	Passiv Haus tauglich
✓	✓	✓



**Designo WDF R8**  
Klapp-Schwingfenster

Ein Meisterstück, das mit seinen durchdachten Funktionen und seiner Energieeffizienz überzeugt. Die intelligente Roto Klapp-Schwingtechnik mit der Drehachse ganz oben im Fensterrahmen ermöglicht bequemstes Lüften und einen ungehinderten Ausblick – bei maximaler Kopf- und Bewegungsfreiheit. Auch in puncto Sicherheit und Design setzt Roto Designo R8 die Maßstäbe. Ein echter Lichtblick – in jeder Hinsicht.

Schwingachse oben		
Ausführung der Profile: in Kunststoff / Holz  		
Holz-Dekore: <input checked="" type="checkbox"/>		
Bedienung: <ul style="list-style-type: none"> <li>■ Manuell</li> </ul>		
EnEV Standard	KfW Förderfähig	Passiv Haus tauglich
✓	✓	✓

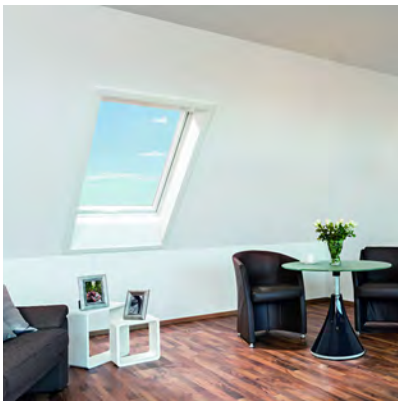

**Designo WDF R7**  
Hoch-Schwingfenster

Die bewährte Hoch-Schwingtechnik mit der Drehachse im oberen Drittel sorgt für ein deutliches Plus an Bewegungsfreiheit und Komfort, verglichen mit anderen gängigen Schwingfenstern. Der schmale Rahmen lässt zudem besonders viel Licht ins Innere. Auch beim Design weiß das Roto Designo R7 zu überzeugen.





**Designo WDT R6 RotoTronic**  
Schwingfenster



Ein großes Stück Flexibilität bei der Erfüllung persönlicher Wohnträume unter dem Dach. Das elektrisch angetriebene Designo WDT R6 RotoTronic wird vor allem dort eingesetzt, wo man von Hand nur mit Mühe hinkommt. Durch den mittig schwingenden Fensterflügel ein optimales Lüftungsfenster, auch als Maßfenster erhältlich.



**Designo Flachdach plus**  
Flachdachsystem

Der Einbaurahmen des Designo Flachdach plus sorgt in Kombination mit einem Designo Dachfenster für eine optimale Beleuchtung des Innenraums. Gegenüber der herkömmlichen Lichtkuppel überzeugt das Flachdachsystem mit einem glasklaren Ausblick, der nicht durch eine Kuppel beeinträchtigt wird. Mit dem RotoTronic Antriebssystem wird der Innenraum auf Knopfdruck optimal belüftet.

Schwingachse oberes Drittel		
Ausführung der Profile in Kunststoff / Holz  		
Holz-Dekore	•	
Bedienung		
■ Manuell		
EnEV Standard	KfW Förderfähig	Passiv Haus tauglich
✓	•	•

Schwingachse Mitte		
Ausführung der Profile in Kunststoff / Holz  		
Holz-Dekore	✓	
Bedienung		
■ Elektrisch		
■ Elektrisch Funk (opt.)		
■ Solar Funk (opt.)		
■ Elektrisch Smartphone/Tablet (opt.)		
EnEV Standard	KfW Förderfähig	Passiv Haus tauglich
✓	✓	✓

Schwingachse Mitte		
Ausführung der Profile in Kunststoff 		
Holz-Dekore	•	
Bedienung		
■ Manuell		
■ Elektrisch Schalter (opt.)		
■ Elektrisch Funk (opt.)		
■ Solar Funk (opt.)		
■ Elektrisch Smartphone/Tablet (opt.)		
EnEV Standard	KfW Förderfähig	Passiv Haus tauglich
✓	✓	✓

## Roto Renovierungsfenster

### Komfort rauf. Energiekosten runter

Ihr altes Dachfenster hat ausgedient und Sie suchen nach passgenauen und unkomplizierten Lösungen auf dem neuesten Stand der Fenstertechnologie? Nach Austauschfenstern mit einem deutlichen Plus an Komfort und Energieeffizienz? Dann eröffnen sich für Sie neue Perspektiven mit Roto Renovierungsfenstern.



#### Designo R8 Maß-Renovierung

Technisch basierend auf der Designo R8 Klapp-Schwing-Technik ermöglicht dieses hochwertige Dachfenster einen schnellen und reibungslosen Austausch Ihres bestehenden Fensters – unabhängig von dessen Hersteller, Größe und Baujahr. Wir fertigen es millimetergenau, exakt nach Ihren Angaben. Vom Roto Partner wird es einfach und schnell von innen in die bestehende Dachöffnung eingesetzt. Ganz ohne aufwändige Umbauarbeiten am Dach.

- Fertigung auf Maß
- Austausch innerhalb weniger Stunden.
- Brech-, Putz- und Folgearbeiten bleiben Ihnen erspart.
- Energieeffizienz mit Roto Isolierverglasungen, Roto blueLine 1,3W/m<sup>2</sup>K, Roto blueLine NE 0,93W/m<sup>2</sup>K.
- Modernes Design mit Anthrazit-Metallic Effektlack oder Holz-Dekoren.



#### Designo R8 Standard-Renovierung für alte Roto-Typen

Technisch basierend auf der Designo R8 Klapp-Schwing-Technik ermöglicht dieses hochwertige Dachfenster einen schnellen und reibungslosen Austausch Ihres bestehenden älteren Roto Dachfensters. Dank der präzisen Anpassung an die bestehende Dachöffnung kann der Austausch einfach und schnell von innen erfolgen, ohne aufwendige Umbauarbeiten am Dach.

- Passt exakt auf den bestehenden Dachausschnitt.
- Energieeffizienz mit Roto Isolierverglasungen, Roto blueLine 1,3W/m<sup>2</sup>K, Roto blueLine NE 0,93W/m<sup>2</sup>K.
- Modernes Design mit Anthrazit-Metallic Effektlack oder Holz-Dekoren.
- **SR** – Austausch alter Roto Typen bis Baujahr 1994
- **AR** – Austausch alter Roto Typen ab Baujahr 1994



#### Designo R7 Standard-Renovierung für gängige VELUX®-Typen

Technisch basierend auf der Designo R7 Hochschwing-Technik ermöglicht dieses hochwertige Dachfenster einen schnellen und reibungslosen Austausch Ihres bestehenden älteren VELUX® Dachfensters. Durch präzise Anpassung an die bestehende Dachöffnung kann der Austausch einfach und schnell von innen erfolgen, ohne aufwendige Umbauarbeiten am Dach.

- Passt exakt auf den bestehenden Dachausschnitt.
- Energieeffizienz mit Roto Isolierverglasungen, Roto blueLine 1,4W/m<sup>2</sup>K.
- Modernes Design mit Anthrazit-Metallic Effektlack.



# Das optimale Produkt für jeden Einsatz

## Mit Roto wird vieles möglich

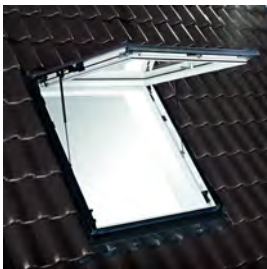

### **Wohnsicherheitsausstieg WSA R8**

Der Wohnsicherheitsausstieg ist mit einer pneumatischen Ausstellmechanik ausgestattet und gewährleistet einen Ausstieg im Notfall.



### **Designo ERA Aufkeilrahmen**

Verblüffend viel mehr Raum und Stehhöhe – im Gegensatz zu einer Dachgaube in der Regel genehmigungsfrei.

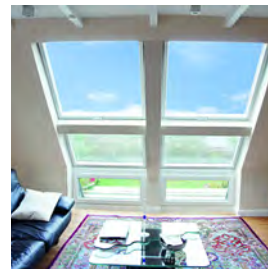

### **Designo WFA R1 Wohn-Fassadenanschlussfenster**

Das Designo WFA R1 ist nicht nur architektonisch reizvoll, sondern bringt durch die erweiterte Glasfläche mehr Licht unters Dach.

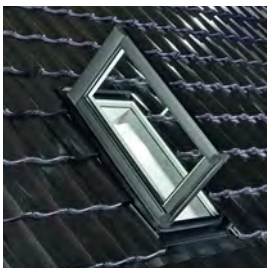

### **Designo WDA R8**

Der WDA R8 überzeugt durch herausragende Energieeffizienz und schnellen Einbau durch die umfassende Vormontage ab Werk.

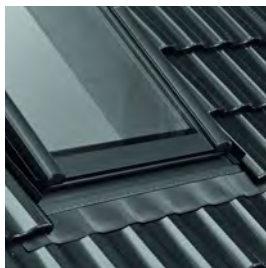

### **Eindeckrahmen und Anschlussysteme**

Durchdachter Dachanschluss in unterschiedlichen Farben und Systemvarianten.

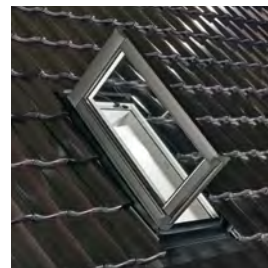

### **Designo WDA R3**

Der WDA R3 eignet sich überall dort, wo für Handwerker einfache Ausstiegsmöglichkeiten geschaffen werden müssen.

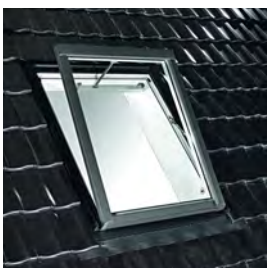

### **Designo WRA R5 für Rauch- und Wärmeabzugsanlagen**

Das WRA R5 vereinigt hochwertige Verglasung, einbaufertige Vormontage und optimale Wärmedämmung.



### **Dachausstieg WDA 215 K**

Der WDA 215 K für ungedämmte Dachräume ist BG-zertifiziert und als Schornsteinfegerausstieg zugelassen.

# Übersicht Fenstergrößen

## Allgemeines Größenraster

Größe	5 540	6 650	7 740	9 940	11 1140	13 1340
7 780	WDF R8 WDF R7 WDF R6 WDT R6		WDF R6 WDT R6	WDF R6 WDT R6	WDF R6 WDT R6	WDF R6 WDT R6
9 980	WDF R8 WDF R7 WDF R6 WDT R6 WDA R8* WDA R3*	WDF R8 WDF R7 WDT R6 WDF R6	WDF R8 WDF R7 WDF R6 WDT R6	WDF R7 WDF R6 WDT R6	WDF R7 WDF R6 WDT R6	WDF R8 WDF R6 WDT R6
11 1180	WDF R8 WDF R7 WDF R6 WDT R6	WDF R8 WDF R7 WDF R6 WDT R6 WDA R8* WDA R3*	WDF R8 WDF R7 WDF R6 WDT R6	WDF R8 WDF R7 WDF R6 WDT R6	WDF R8 WDF R7 WDF R6 WDT R6 WRA R5	
14 1400		WDF R8 WDF R7 WDF R6 WDT R6 WRA R5	WDF R8 WDC i8 WDF R7 WDF R6 WDT R6 WSA R8	WDF R8 WDC i8 WDF R7 WDF R6 WDT R6 WRA R5	WDF R8 WDC i8 WDF R7 WDF R6 WDT R6 WSA R8 WRA R5	WDF R8 WDC i8 WDF R6 WDT R6
16 1600			WDF R8 WDC i8 WDF R6 WDT R6	WDF R8 WDC i8 WDF R6 WDT R6	WDF R8 WDC i8 WSA R8	WDC i8
18 1800	WDF R8*	WDF R8* WDC i8	WDF R8* WDC i8	WDF R8* WDC i8	WDC i8	<p><b>Hinweis</b> Die im Größenraster angegebenen Baureihen sind in Kunststoff oder Holz – aber nicht grundsätzlich mit allen Verglasungsarten erhältlich.</p> <p>* nur in Kunststoff erhältlich</p>



WDF R8



WDC i8



WDF R7



WDF R6



WDT R6



WSA R8



WDA R3/R8



WRA R5



WDF R8

Innerhalb dieses Bereiches fertigen wir für Sie nach Ihren Wünschen WDF auf Maß (Zwillingseinbau)

# Übersicht Isolierverglasungen

## Technische Daten und Eigenschaften



Roto blueTec Plus Anti-Tau (Glasart 9P)			Roto blueTec Anti-Tau (Glasart 9G)			Roto blueLine Anti-Tau (Glasart 8A)			Roto blueLine Plus (Glasart 8)			Roto blueLine (Glasart 5)		
3fach Sicherheits- und Wärmedämm-Isolierverglasung mit Anti-Tau Beschichtung und Schallschutz sowie Edelgasbefüllung (SSK 3)			3fach Sicherheits- und Wärmedämm-Isolierverglasung mit Anti-Tau Beschichtung und Schallschutz (SSK 3)			2fach Sicherheits- und Wärmedämm-Isolierverglasung mit Anti-Tau Beschichtung und Schallschutz (VSG, SSK 3)			2fach Sicherheits- und Wärmedämm-Isolierverglasung mit Schallschutz (VSG, SSK 3)			2fach Sicherheits- und Wärmedämm-Isolierverglasung		
(U <sub>w</sub> -Wert): 0,80W/m <sup>2</sup> K			(U <sub>w</sub> -Wert): 1,0W/m <sup>2</sup> K			(U <sub>w</sub> -Wert): 1,2W/m <sup>2</sup> K			(U <sub>w</sub> -Wert): 1,2W/m <sup>2</sup> K			(U <sub>w</sub> -Wert): 1,2W/m <sup>2</sup> K		
Energieeffizienz: *****			Energieeffizienz: ****			Energieeffizienz: ***			Energieeffizienz: ***			Energieeffizienz: ***		
EnEV Standard	KfW Förderfähig	Passiv Haus tauglich	EnEV Standard	KfW Förderfähig	Passiv Haus tauglich	EnEV Standard	KfW Förderfähig	Passiv Haus tauglich	EnEV Standard	KfW Förderfähig	Passiv Haus tauglich	EnEV Standard	KfW Förderfähig	Passiv Haus tauglich
✓	✓	✓	✓	✓	•	✓	•	•	✓	•	•	✓	•	•

Gültig für Roto Designo R8/i8/R6 in Kunststoff

## Ambiente und Schutz in jeder Hinsicht Perfekt auf unsere Fenster abgestimmtes Zubehör

Erst das richtige Zubehör macht ein Dachfenster wirklich schön und funktionell. Mal will man Sonne, mal braucht man Schatten. Das Dachfenster soll bequem zu bedienen sein und als optisches Highlight ein Hingucker im Raum. Alles kein Problem, dank dem umfassenden Zubehörprogramm von Roto.



### **Sonnenschutz außen: Hitze- und Kälteschutz für optimale Bedingungen in jeder Jahreszeit**

Der beste Schutz vor Sonnenstrahlen, Hitze und im Winter auch Kälte wirkt bereits außen vor der Scheibe. Dafür haben Sie bei Roto die Wahl zwischen drei bewährten Systemen. **Ihr Vorteil:** Roto Dachfenster können auch bei geschlossenem Sonnenschutz komplett geöffnet werden.

- Außenrollladen
- Außenmarkise
- Außenrollo Screen



### **Sonnenschutz innen: Sicht- und Blendschutz Sinnvolle Lösungen mit Stil**

Wie bringen Sie noch mehr Wohnkomfort unters Dach und setzen gleichzeitig Akzente nach Wunsch? Natürlich mit den optimal auf Ihr Dachfenster abgestimmten Roto Lösungen für wirksamen Sonnen-, Sicht- und Blendschutz innen. Alle Varianten gibt es in **vielfältigen Dekoren und Materialien.**

- Jalousette
- Faltstore
- Rollo Exklusiv
- Rollo Standard
- Verdunkelungsrollo



### **Insektenschutzrollo: Hausverbot für Plagegeister**

Dank unseres Insektenschutzrollos kann man ab sofort auch an Sommertagen unbesorgt das Fenster offen lassen. Unauffällig und doch wirkungsvoll lässt sich das Roto Insektenschutzrollo als Schutz vor lästigen Flug- und Krabbeltieren jetzt noch einfacher montieren.

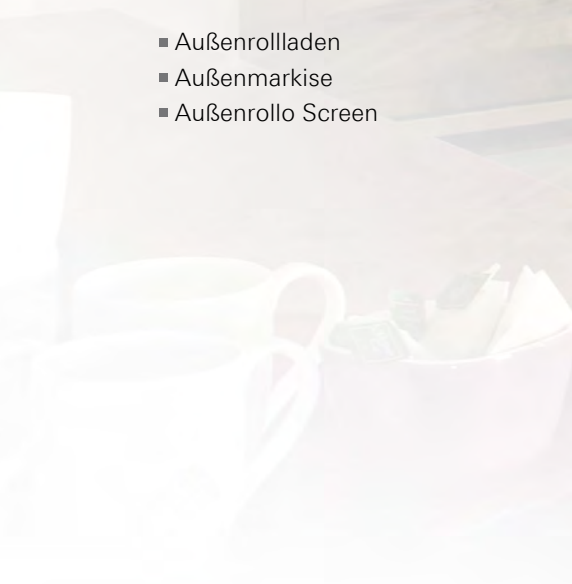

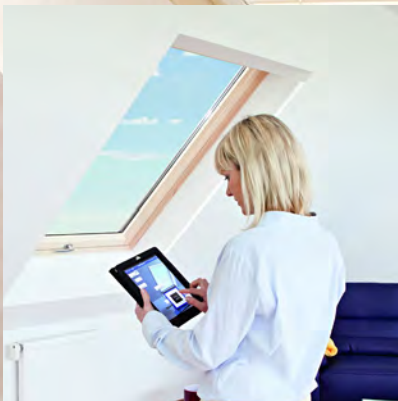

### Steuerungen & Fensterantriebe: Ihr Plus an Komfort und Sicherheit

Die gute Nachricht: Sie können sitzen bleiben, denn mit den intelligenten Lösungen aus dem Roto Programm bedienen Sie Ihre Fenster und Ihr Sonnenschutzzubehör vom Sofa aus. Und mit dem Komfort-Steuerungssystem RotoMatic von überall. Ein Highlight ist die automatische **Luftqualitätssteuerung**, die verbrauchte Raumluft automatisch austauscht.

- Automatisierung mit RotoMatic
- Steuerungskomponenten
- Handsender
- Smartphone / Tablet



### Individuelle Innenfutter: Hochwertig. Durchdacht. Formschön

So wie Sie es von anderen Roto Produkten gewohnt sind, präsentiert sich auch das Innenfutter für die Dachfenster. Die Laibungsplatten sind aus pflegeleichtem Kunststoff gefertigt. Unschöne Schweißwasserspuren gehören damit der Vergangenheit an.

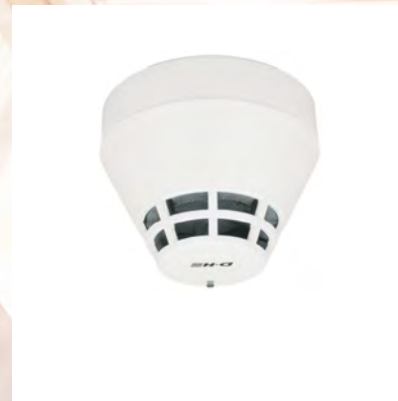

### Sonstiges Zubehör

Das Roto Programm umfasst noch viele weitere Zubehör-Komponenten. Fragen Sie einfach Ihren Fachbetrieb, oder fordern Sie unsere umfassende Zubehör-Broschüre an.

- Fensterantriebe
- Sensoren
- Öffnungsüberwachung und Alarmglas
- Komponenten für Rauch- und Wärmeabzug

## high five

### Fünf unschlagbare Gründe für Roto

Roto Produkte ermöglichen eine **sichere** und somit fehlerfreie Montage. Aber nicht nur beim Einbau, sondern auch in der Zusammenarbeit ist Roto **einfach**. Unsere hohe Qualität, beste Materialien und handwerkliches Können „german made“ machen unsere Produkte so **wertvoll** und wohngesund. Roto Fenster sind **wirtschaftlich**. Denn unterm Strich zählt nicht nur der Preis und die Qualität, son-

dern auch die kurze Montagezeit, geringe Reklamationen, eine hohe Lieferfähigkeit und die besonders gute Energieeffizienz. Als Familienunternehmen ist uns das Menschliche wichtig. Deshalb begegnen wir unseren Kunden und Partnern **persönlich** und auf Augenhöhe. Fünf Gründe, die Sie spüren werden.

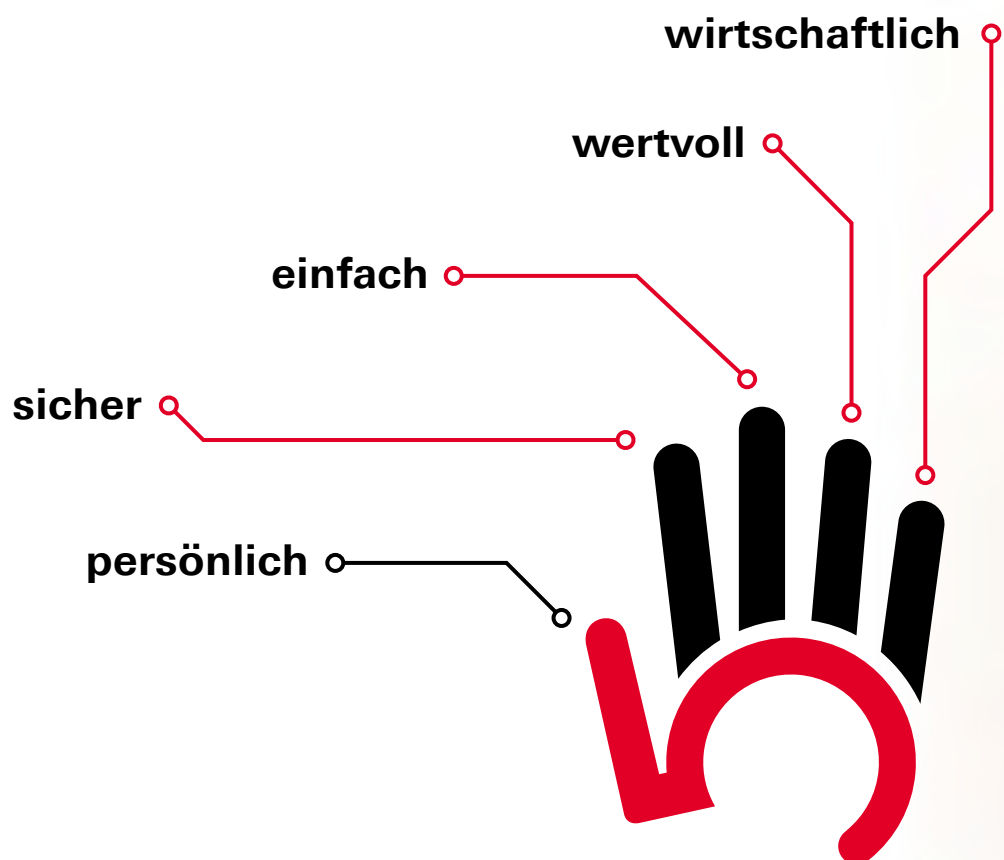

# high five

## german made Was ist das?



Die Roto Frank AG mit Stammsitz in Leinfelden-Echterdingen bei Stuttgart ist eine deutsche Unternehmensgruppe. Roto ist solide groß geworden – organisch, beständig.

Unsere gemeinsamen Werte stehen für eine Identität, die Roto als deutsches Unternehmen zum Leistungsführer werden ließ. Das Wertegerüst unseres Unternehmens begründet sich auf drei Säulen:

- Kontinuität, Konsequenz und Zuverlässigkeit
- Erfahrung, Erfolgswille und Weitsicht
- Wissen, Können und deutsche Ingenieurskunst

Als technologischer Schrittmacher entwickelt Roto intelligente Produktlösungen, die durch präzise Technik und lange Lebensdauer überzeugen.

Das Produktions- und Umweltmanagement sowie die Logistik orientieren sich, unabhängig vom Produktionsland, an deutschen Werten wie Zuverlässigkeit, Gründlichkeit und Weitsicht.



Mehr dazu im Web:  
[www.ROTO-dachfenster.de/themen/german-made](http://www.ROTO-dachfenster.de/themen/german-made)

Deutsche Präzision in Konstruktion und Entwicklung, Qualitäts- und Prozessmanagement stellen die Bereitstellung hochqualitativer Leistungen und Services sicher. Weltweit und unabhängig vom Produktionsland.

Die konsequente Umsetzung deutscher Werte in Qualitätsstandards und Normen schafft Vertrauen bei unseren Partnern und Kunden. Das ist „german made“.





### **Vertrauen Sie den Profis**

Entscheidend für das Ergebnis Ihres Bauvorhabens ist neben Profi-Produkten von Roto natürlich die Qualität der Beratung und der handwerklichen Ausführung. Vertrauen Sie auf das Know-how der Profis vom Dachhandwerk. Die deutschen Handwerksbetriebe sind unsere Partner, denn Roto kann sich auf deren Kompetenz und Handwerkskunst voll verlassen.

### **Roto Dach- und Solartechnologie GmbH**

Wilhelm-Frank-Straße 38–40  
97980 Bad Mergentheim  
Germany  
Telefon: 07931 5490 8600  
Telefax: 07931 5490 58  
E-Mail: [info@roto-dachfenster.de](mailto:info@roto-dachfenster.de)  
[www.roto-dachfenster.de](http://www.roto-dachfenster.de)